

АВТОР

МОИСЕЕВ АНДРЕЙ ПАВЛОВИЧ

ВСЕ ПРАВА ЗАЩИЩЕНЫ

АЛЬБОМ

АРХИТЕКТУРНО-ПЛАНИРОВОЧНЫЕ РЕШЕНИЯ СЕМИЭТАЖНОГО ЖИЛОГО ДОМА ДЛЯ ПОВТОРНОГО ПРИМЕНЕНИЯ

В Альбом включены основные показатели необходимые при планировании и проектировании объектов жилищного строительства. Архитектурно-планировочные решения жилого дома 7 этажей разработаны для размещения на территориях, предназначенных для застройки. Материалы служат справочной информацией проектировщикам, застройщикам и строителям.

СОДЕРЖАНИЕ

<u>Пояснительная записка к альбому</u>	
Введение	3
Состав разделов	4
Основные показатели проектов	5
<u>7-ми этажный жилой дом</u>	
Архитектура 3D вид А	6
Архитектура 3D вид Б	7
Архитектура 3D вид В	8
Технико-экономические показатели. Лист 1	9
Технико-экономические показатели. Лист 2	10
Секция 1 этаж 1	11
Секция 1 этаж 2-6 (типовой)	12
Секция 1 этаж 7	13
Секция 2 этаж 1	14
Секция 2 этаж 2-6 (типовой)	15
Секция 2 этаж 7	16
Секция 3 этаж 1	17
Секция 3 этаж 2-6 (типовой)	18
Секция 3 этаж 7	19
Секция 4 (угловая) этаж 1	20
Секция 4 (угловая) этаж 2-6 (типовой)	21
Секция 4 (угловая) этаж 7	22
Фасад в осях 1-11	23
Фасад в осях 11-1	24
Фасад в осях А-Д	25
Фасад в осях Д-А	26
Секция 4 фасад в осях А/5-1/Д	27
Секция 4 фасад в осях 1/А-Д/5	28
Секция 4 фасад в осях Д/1-5/А	29
Секция 4 фасад в осях 1-5	30
<u>Лицензия на проектные работы</u>	

Лицензия на проектные работы ООО «ПромКомСтрой»	31
---	----

ПОЯСНИТЕЛЬНАЯ ЗАПИСКА К АЛЬБОМУ

Введение.

Архитектура существует почти столько же, сколько и человеческое общество. Вместе с изменением в обществе архитектура развивалась и видоизменялась, переживая как периоды подъема, так и периоды упадка. В решение этих задач ответственная роль принадлежит проектировщикам, в том числе архитекторам и их помощникам - техникам-архитекторам.

Действующие СНиПы регламентируют требования, предъявляемые к современному жилищу, и устанавливают: методы расселения, принципы планировки населенных мест, типы домов в жилищном строительстве; санитарно-гигиенические нормы с учетом бытовых и климатических особенностей районов строительства; технические условия проектирования и возведения здания, обеспечивающие применение современных прогрессивных методов строительства и его экономичность.

Во времена СССР были утверждены только определенные нормы площади жилья которые выдавались от 9 до 15 м на одного человека. С целью повышения эффективности строительства в прежний период применялись малогабаритные: жилые площади, кухни, с/узлы, подсобные помещения, балконы и пр. Такие жилые дома назывались «Хрущевки» применялись для массового строительства.

Предлагаемые проекты разработаны с целью применения на территориях пригодных для строительства жилых домов малой этажности. В планировочных и конструктивных решениях учтены современные требования, предъявляемые к жилым помещениям. Могут применяться для строительства, как эконом класса, так и в случае необходимости как ViP –апартаменты, применяя свободную планировку квартир.

В альбоме отражены основные технико-экономические показатели необходимые для привязки, планировки и корректировки объектов как жилого, так и нежилого назначения, поскольку первые этажи могут использоваться под различные цели, применяя незначительную перепланировку.

Проекты разработаны компанией ООО «ПромКомСтрой» под руководством автора Моисеева Андрея Павловича.

Права защищены Законом.

Рабочие чертежи состоит из альбомов формата А-3 в печатном и электронном виде.

Состав разделов

1		Расчёт конструкции
2	ПЗ	Пояснительная записка
3	АР	Архитектурные решения
4	КЖ	Конструкции железобетонные
5	ИЖ	Арматурные изделия
6	ИО	Решения по инженерному оборудованию
7	ВК	Водопровод и канализация
8	ОВ	Отопление и вентиляция
9	ТМ	Технологические решения индивидуального теплового пункта
10	ЭО	Электрооборудование, электроосвещение
11	СС	Система связи
12	АТС	Автоматизация устройств теплоснабжения
13	ГСВ	Газоснабжение (внутренние устройства)
14	ПМ	Противопожарные мероприятия
15	Э	Энергоэффективность
16	ЭП	Энергетический паспорт проекта

Основные показатели проектов

Климатический район	II В
Расчетная температура наружного воздуха	-28 ⁰ С
Нормативное значение веса снегового покрова	1,28 кПа (128 Кгс/м2)
Класс здания по степени огнестойкости	I
Класс здания по степени долговечности	II
Перекрытия	Рамный без ригельный каркас из монолитного ж/бетона. Горизонтальная жесткость здания обеспечивается ж/бетонными стенами лестницы, образующих ядро жесткости.
Фундаменты	Монолитные ж/бетонные. Под стены подвала ленточные. Под колоны отдельно стоящие столбчатые, монолитные ж/бетонные с пространственной конструкцией с опорой на колоны.
Колоны	Монолитные ж/бетонные
Стены	По наружным стенам в уровне перекрытия предусмотрен монолитный ж/бетонный ригель. Заполнение каменными конструкциями из ячеистого бетона, газобетонные блоки или другие местных материалы
Фасады	Облицовка кирпичом, керамической плиткой или цветная штукатурка
Кровля	Рулонная совмещенная

Архитектура 3D вид А



7-ми этажный жилой дом

Архитектура 3D вид Б



7-ми этажный жилой дом

Архитектура 3D вид В

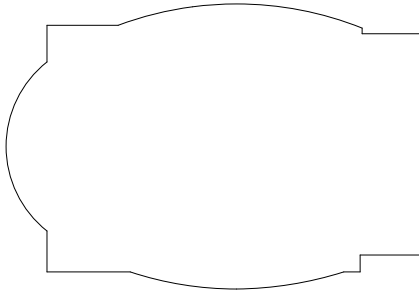

7-ми этажный жилой дом

Секция 1**Технико-экономические показатели**

N п/п	Наименование показателей	Ед изм.	Показатель
1	Этажность	эт	7
2	Всего в жилой секции квартир	шт	28
3	В том числе : 1-но комнатных	шт	14
4	2-х комнатных	шт	14
5	3-х комнатных	шт	-
6	Жилая площадь квартир	м ²	760.9
7	Общая площадь квартир (без балконов и лоджий)	м ²	1372.1
8	Общая площадь квартир (с балконами и лоджиями)	м ²	1657.3
9	Общая площадь секции	м ²	2239.65
10	В т.ч. площадь тех.помещений	м ²	292.4
11	Площадь застройки секции	м ²	363.9
12	Строительный объем секции:		
13	надземной части:	м ³	6579.35
	подземной части:	м ³	753.0

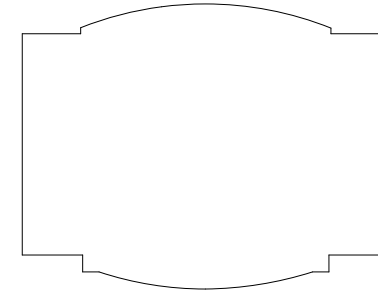
Секция 2**Технико-экономические показатели**

N п/п	Наименование показателей	Ед изм.	Показатель
1	Этажность	эт	7
2	Всего в жилой секции квартир	шт	28
3	В том числе : 1-но комнатных	шт	14
4	2-х комнатных	шт	14
5	3-х комнатных	шт	-
6	Жилая площадь квартир	м ²	730.8
7	Общая площадь квартир (без балконов и лоджий)	м ²	1341.9
8	Общая площадь квартир (с балконами и лоджиями)	м ²	1518.7
9	Общая площадь секции	м ²	2097.35
10	В т.ч. площадь тех.помещений	м ²	288.7
11	Площадь застройки секции	м ²	351.6
12	Строительный объем секции:		
13	надземной части:	м ³	6579.35
	подземной части:	м ³	753.0

7-ми этажный жилой дом

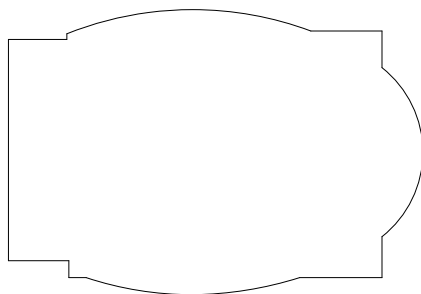
Секция 3**Технико-экономические показатели**

N п/п	Наименование показателей	Ед изм.	Показатель
1	Этажность	эт	7
2	Всего в жилой секции квартир	шт	28
3	В том числе : 1-но комнатных	шт	14
4	2-х комнатных	шт	14
5	3-х комнатных	шт	-
6	Жилая площадь квартир	м ²	760.9
7	Общая площадь квартир (без балконов и лоджий)	м ²	1370.0
8	Общая площадь квартир (с балконами и лоджиями)	м ²	1655.2
9	Общая площадь секции	м ²	2237.55
10	В т.ч. площадь тех.помещений	м ²	292.4
11	Площадь застройки секции	м ²	363.9
12	Строительный объем секции:		
13	надземной части:	м ³	6579.35
	подземной части:	м ³	753.0

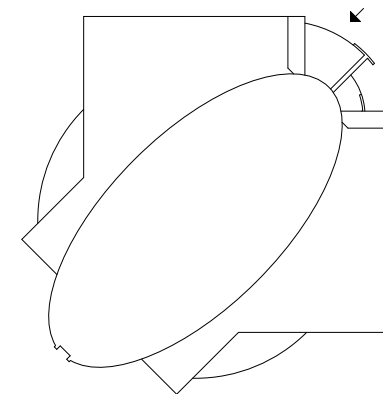
Секция 4**Технико-экономические показатели**

N п/п	Наименование показателей	Ед изм.	Показатель
1	Этажность	эт	5
2	Всего в жилой секции квартир	шт	20
3	В том числе : 1-но комнатных	шт	6
4	2-х комнатных	шт	7
5	3-х комнатных	шт	6
6	4-х комнатных	шт	1
7	Жилая площадь квартир	м ²	852.5
8	Общая площадь квартир (без балконов и лоджий)	м ²	1439.85
9	Общая площадь квартир (с балконами и лоджиями)	м ²	1691.11
10	Общая площадь секции	м ²	2340.51
11	В т.ч. площадь тех.помещений	м ²	303.3
12	Площадь застройки секции	м ²	361.3
13	Строительный объем секции:		
	надземной части:	м ³	6647
	подземной части:	м ³	794.2

7-ми этажный жилой дом

Секция 1 этаж 1

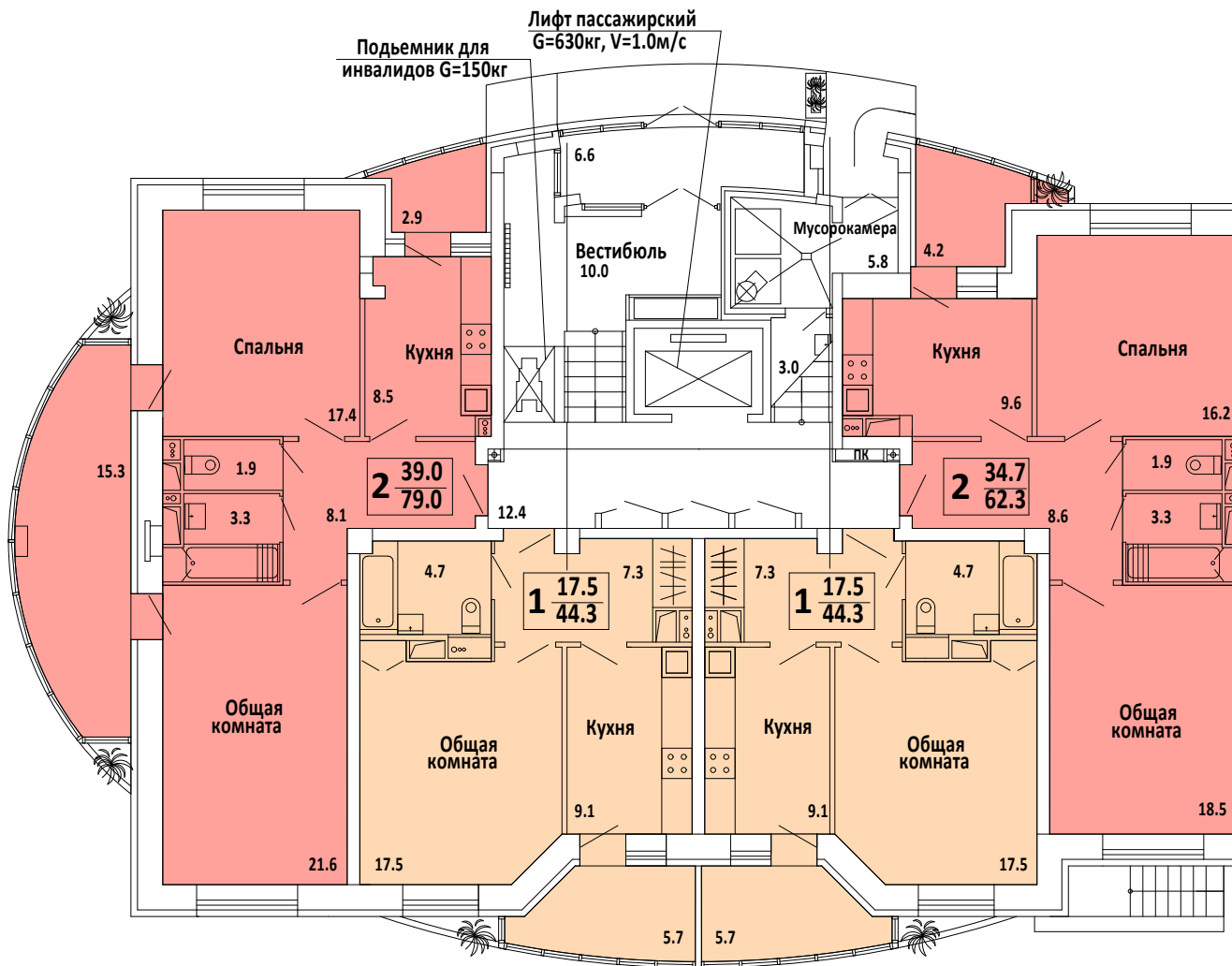

7-ми этажный жилой дом

Секция 1 этаж 2-6 (типовой)

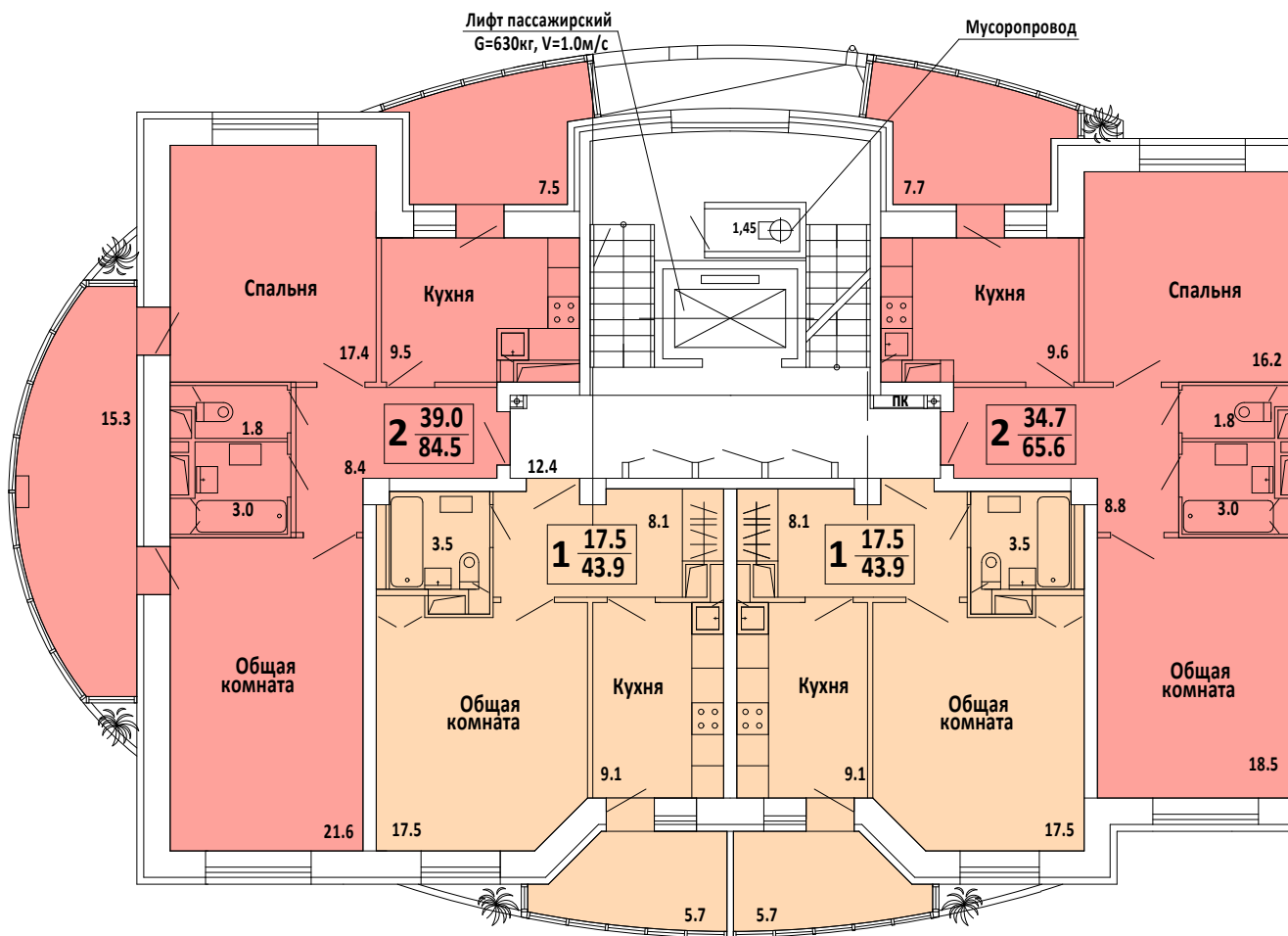

7-ми этажный жилой дом

Секция 1 этаж 7

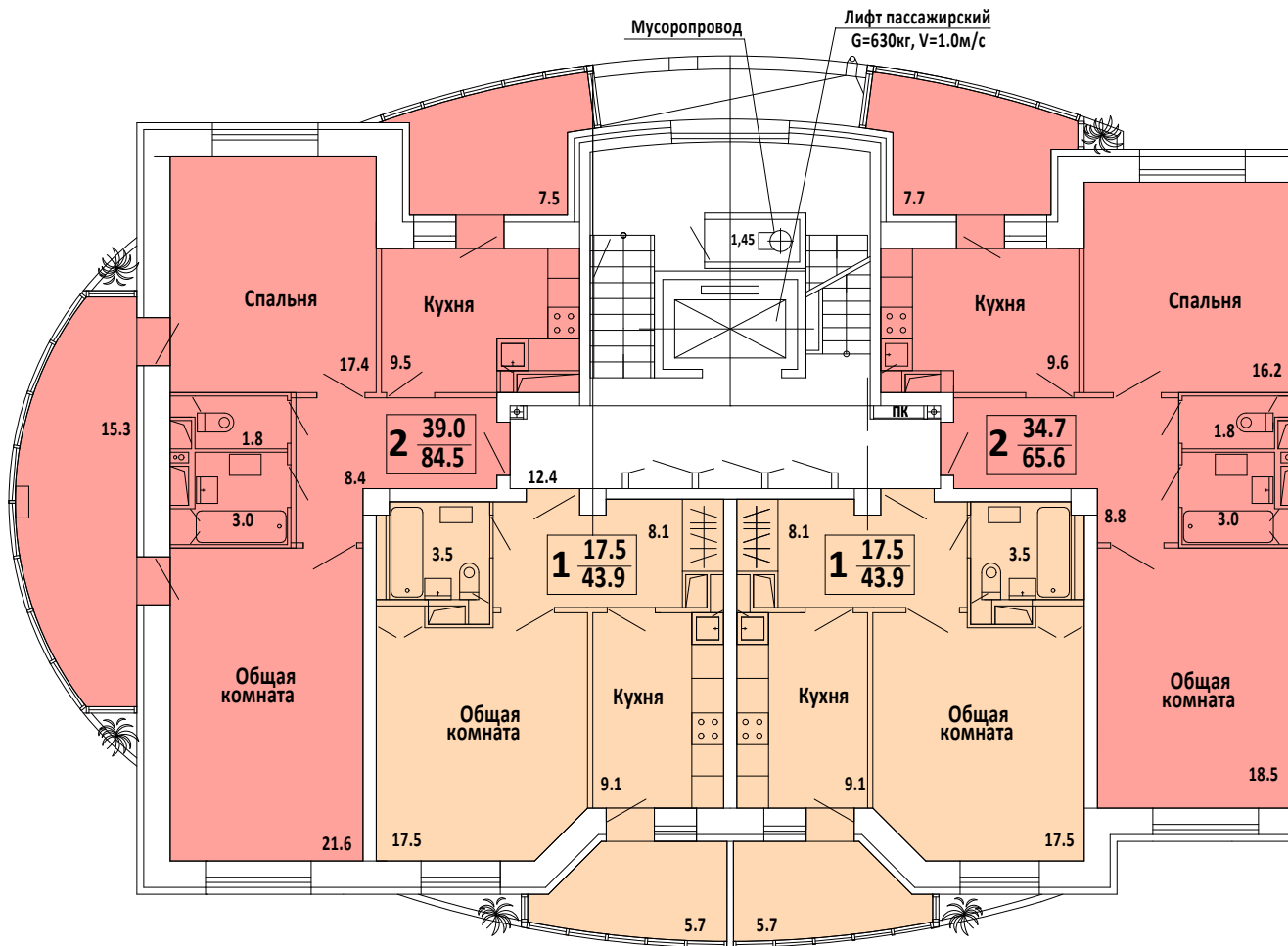

7-ми этажный жилой дом

Секция 2 этаж 1

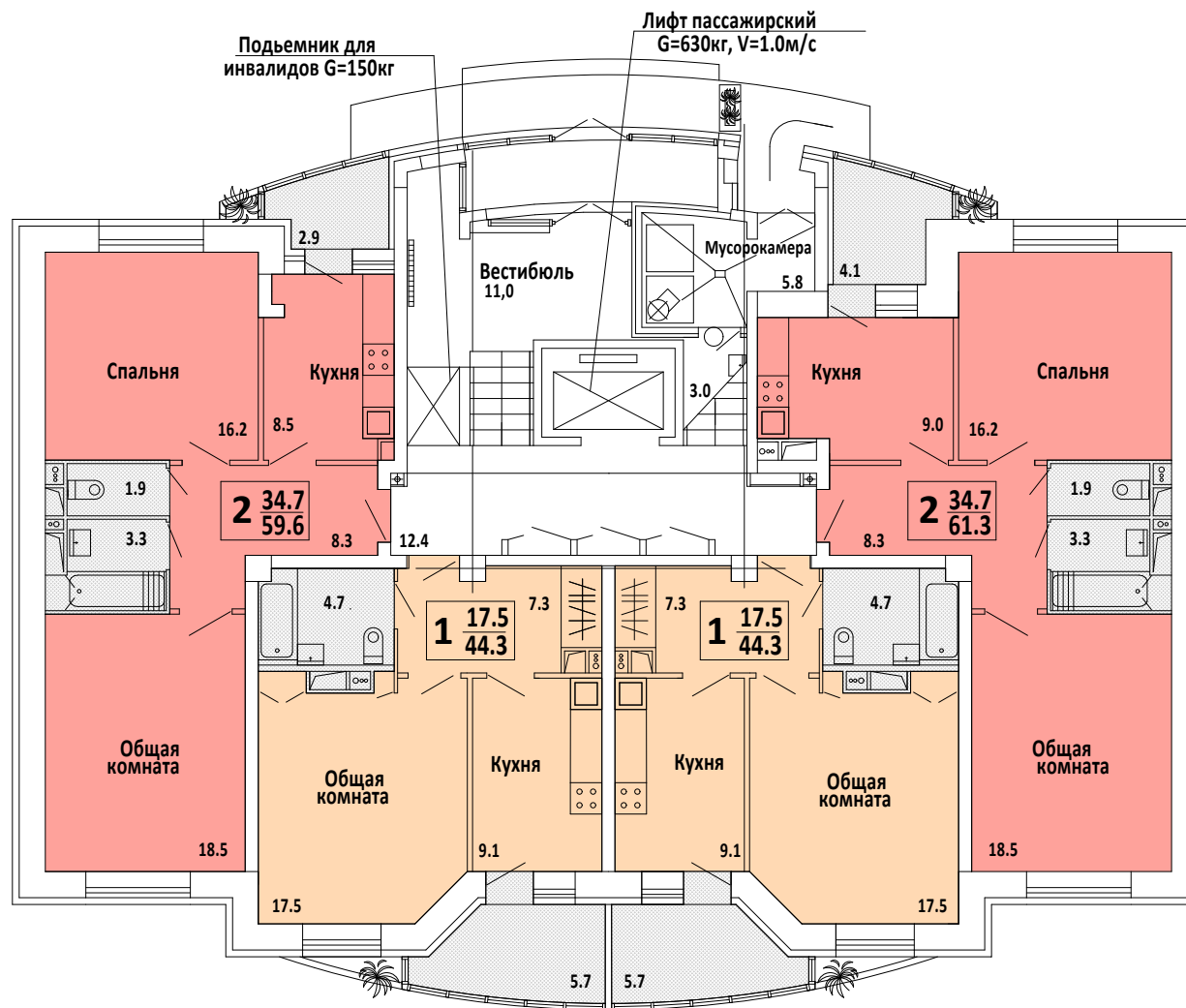

7-ми этажный жилой дом

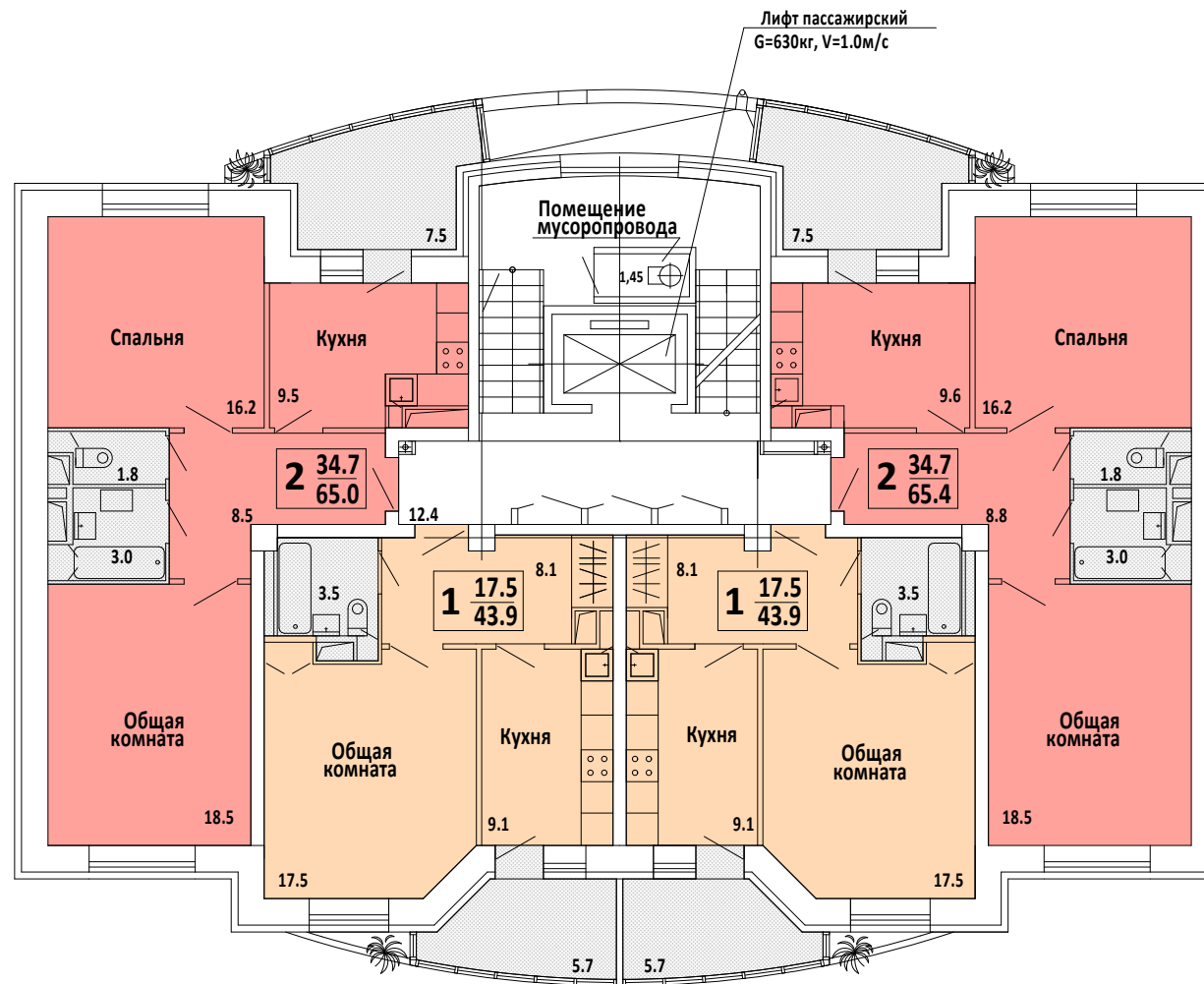
Секция 2 этаж 2-6 (типовой)

7-ми этажный жилой дом

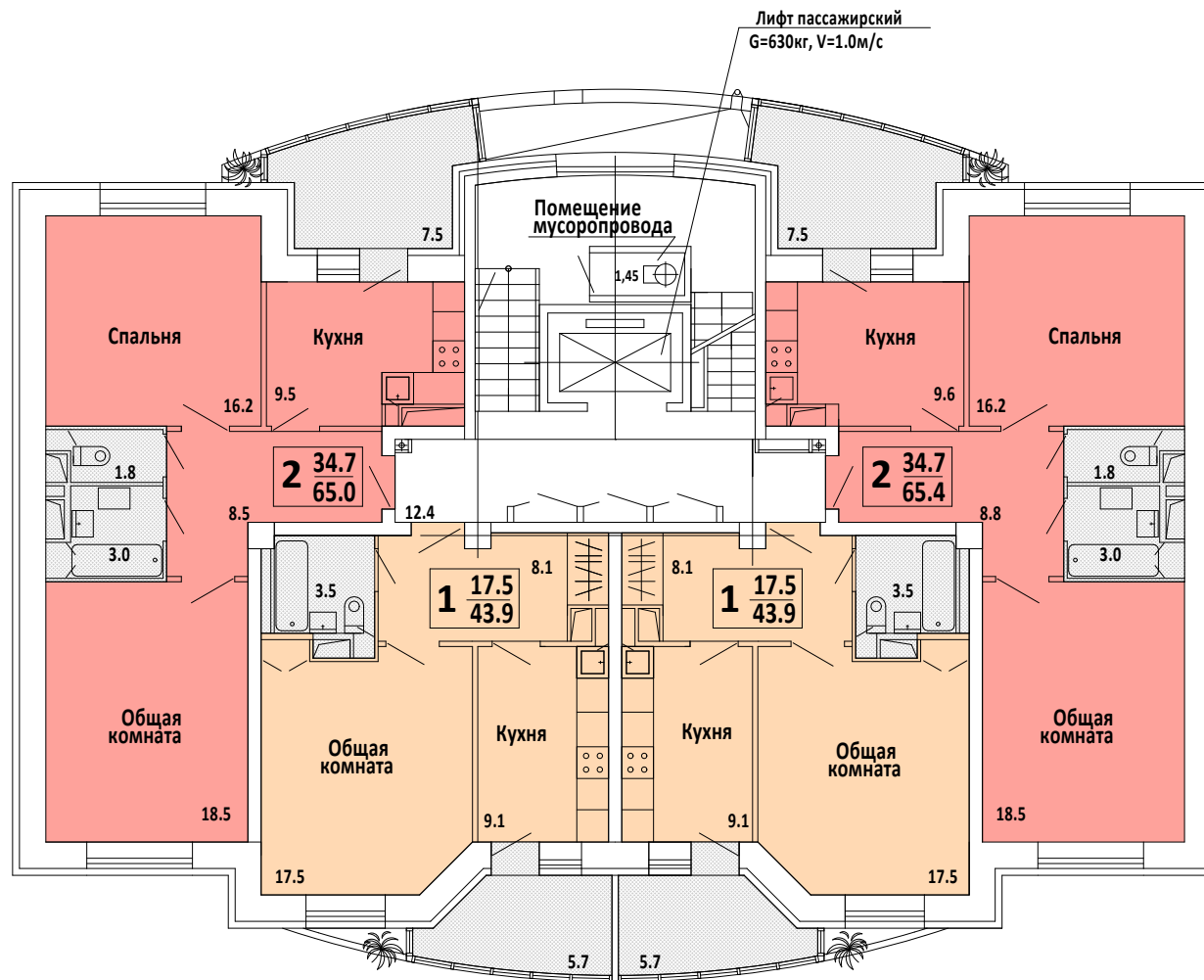
Секция 2 этаж 7

7-ми этажный жилой дом

Секция 3 этаж 1

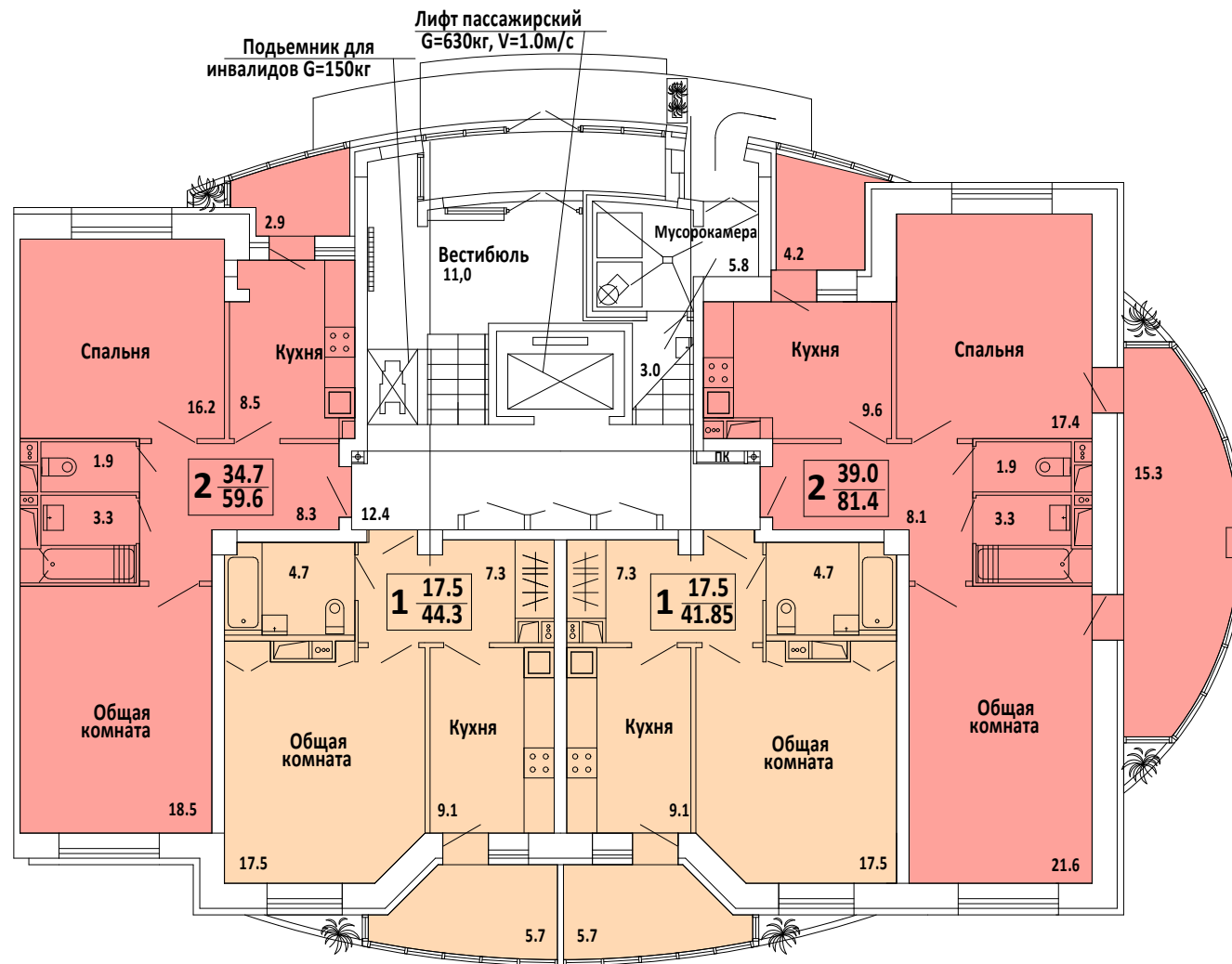

7-ми этажный жилой дом

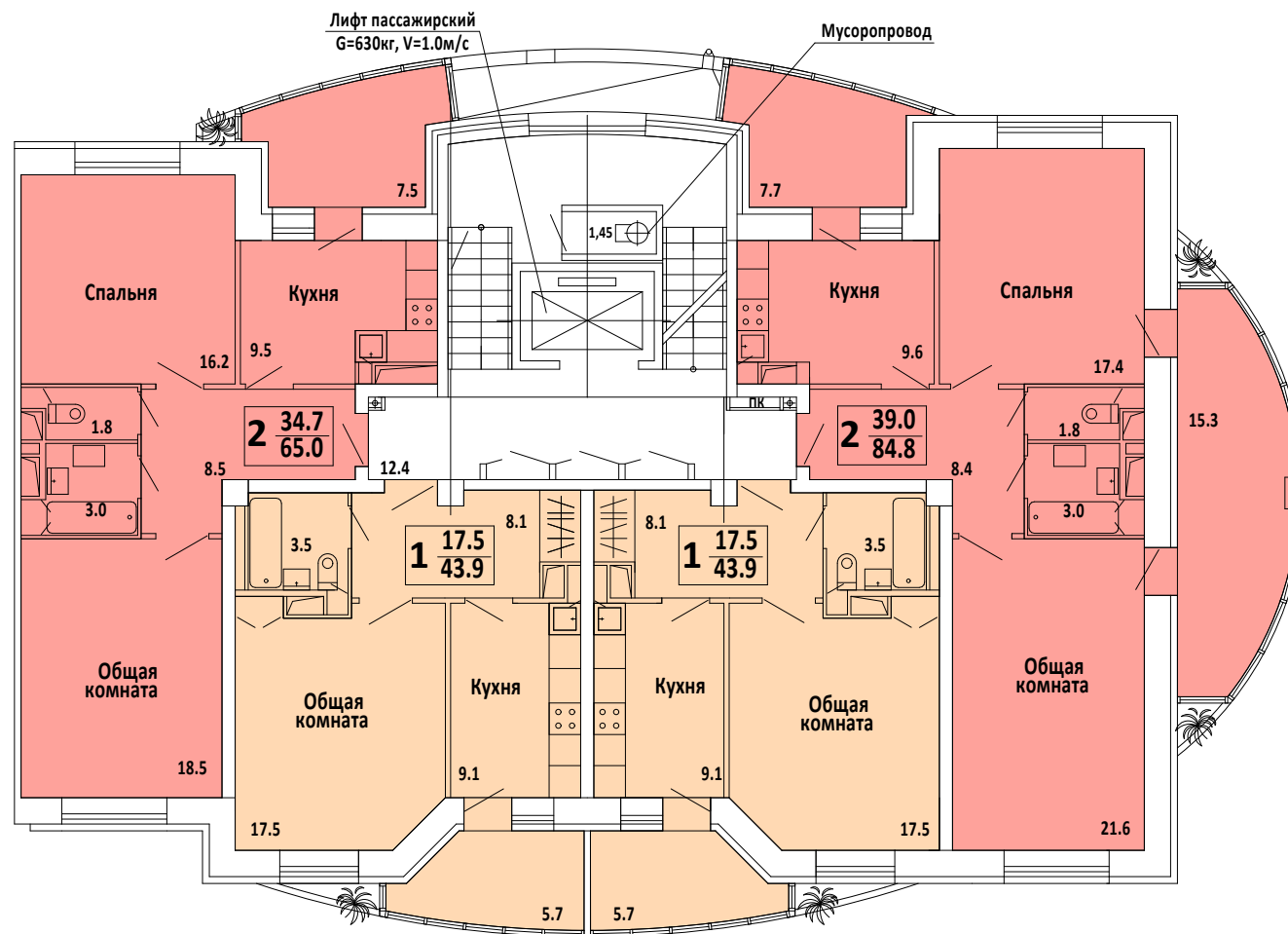
Секция 3 этаж 2-6 (типовой)

7-ми этажный жилой дом

Секция 3 этаж 7

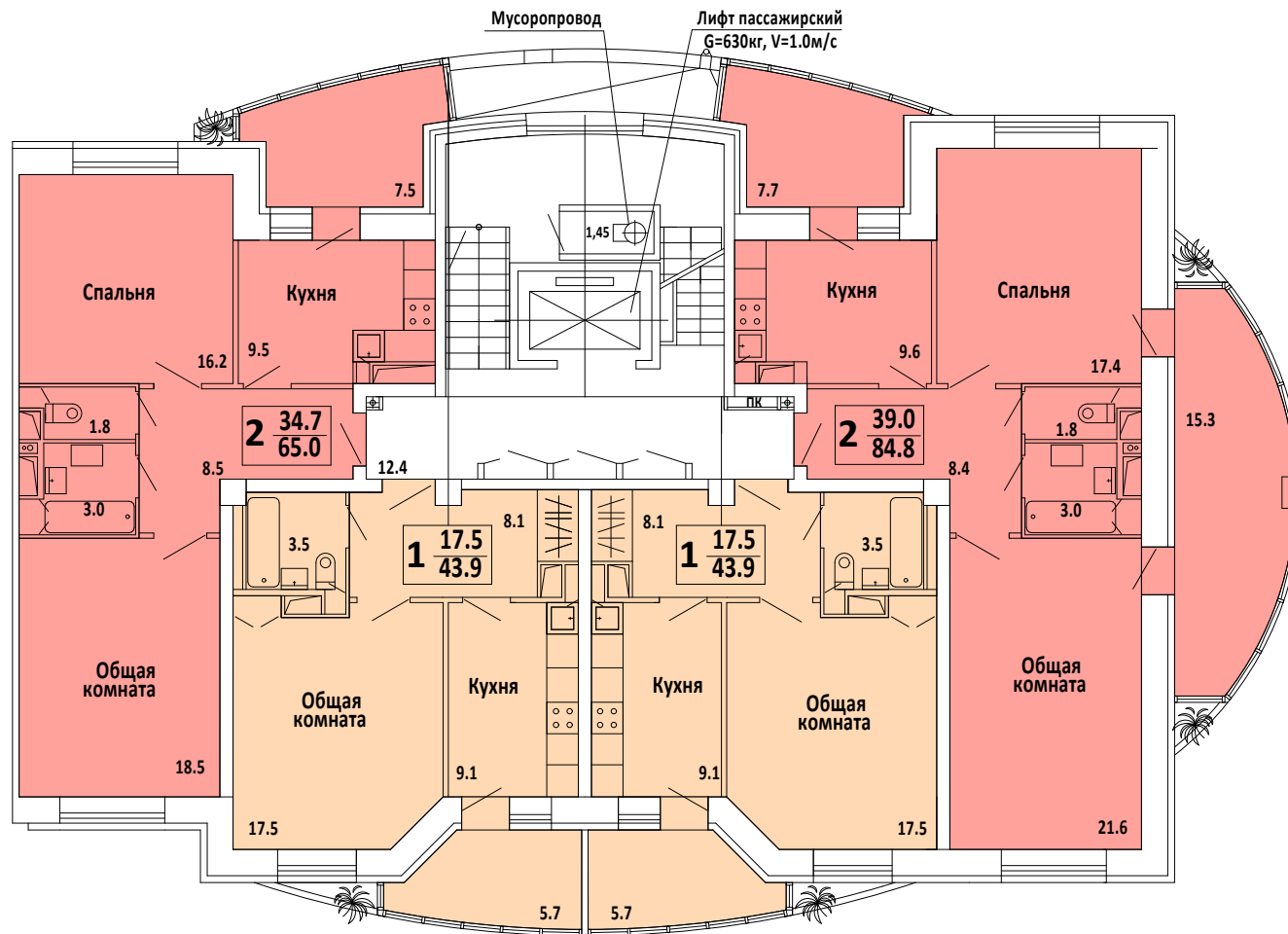

7-ми этажный жилой дом

Секция 4 (угловая) этаж 1

7-ми этажный жилой дом

Секция 4 (угловая) этаж 2-6 (типовой)

7-ми этажный жилой дом

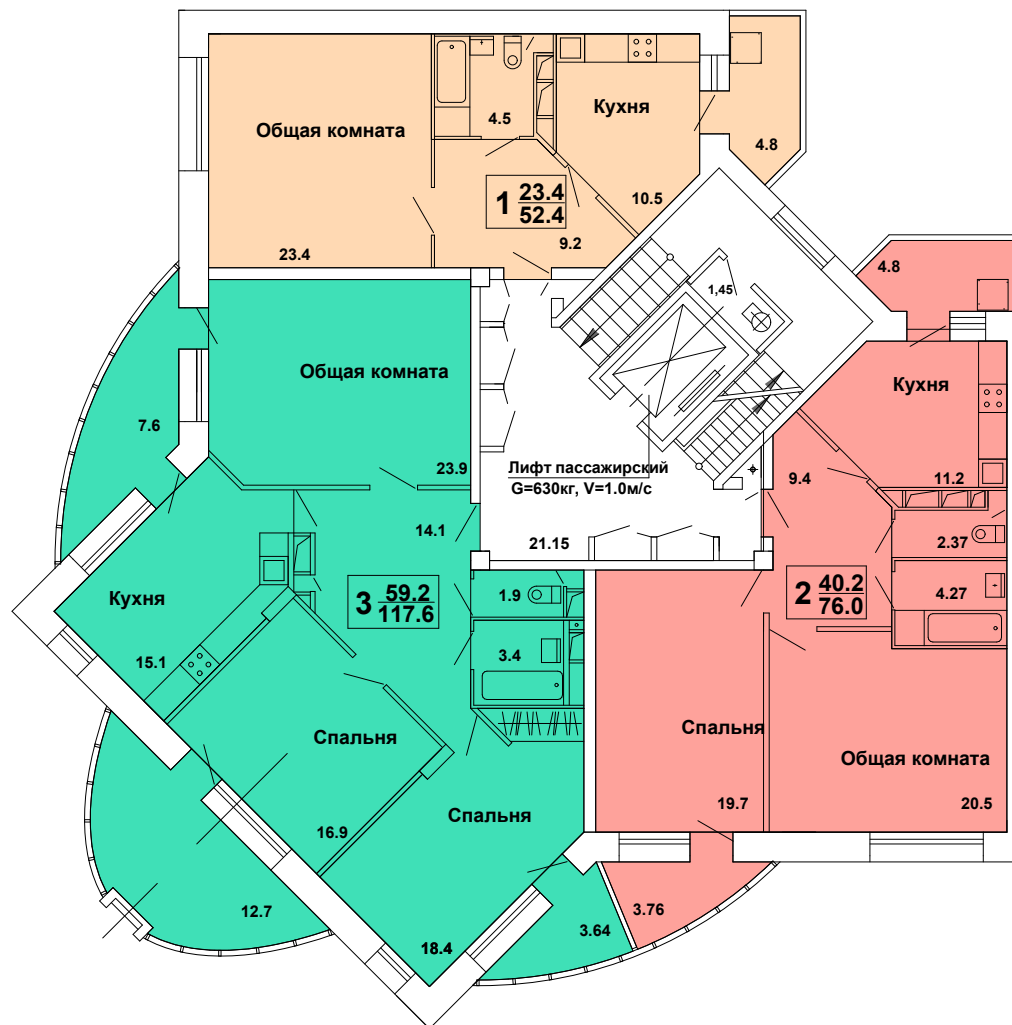
Секция 4 (угловая) этаж 7

7-ми этажный жилой дом

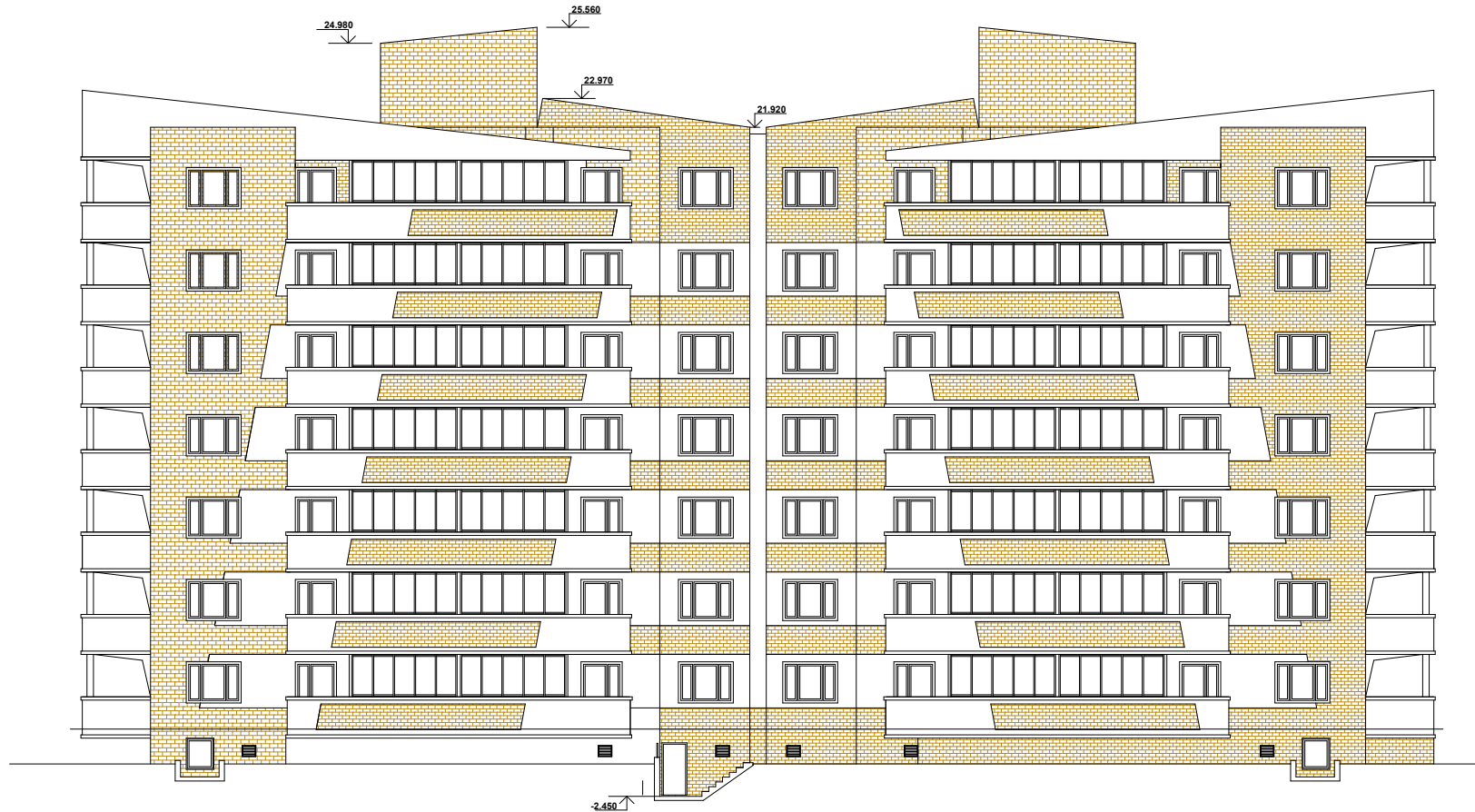
Фасад в осях 1-11**7-ми этажный жилой дом**

Фасад в осях 11-1



7-ми этажный жилой дом

Фасад в осях А-Д

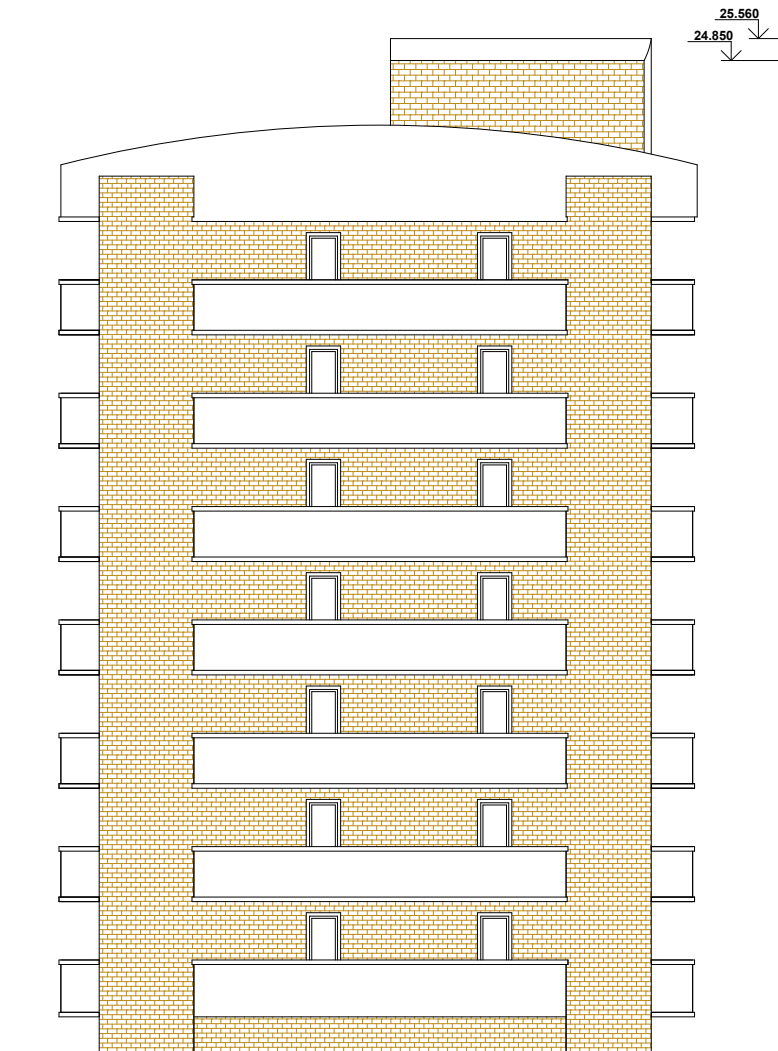

7-ми этажный жилой дом

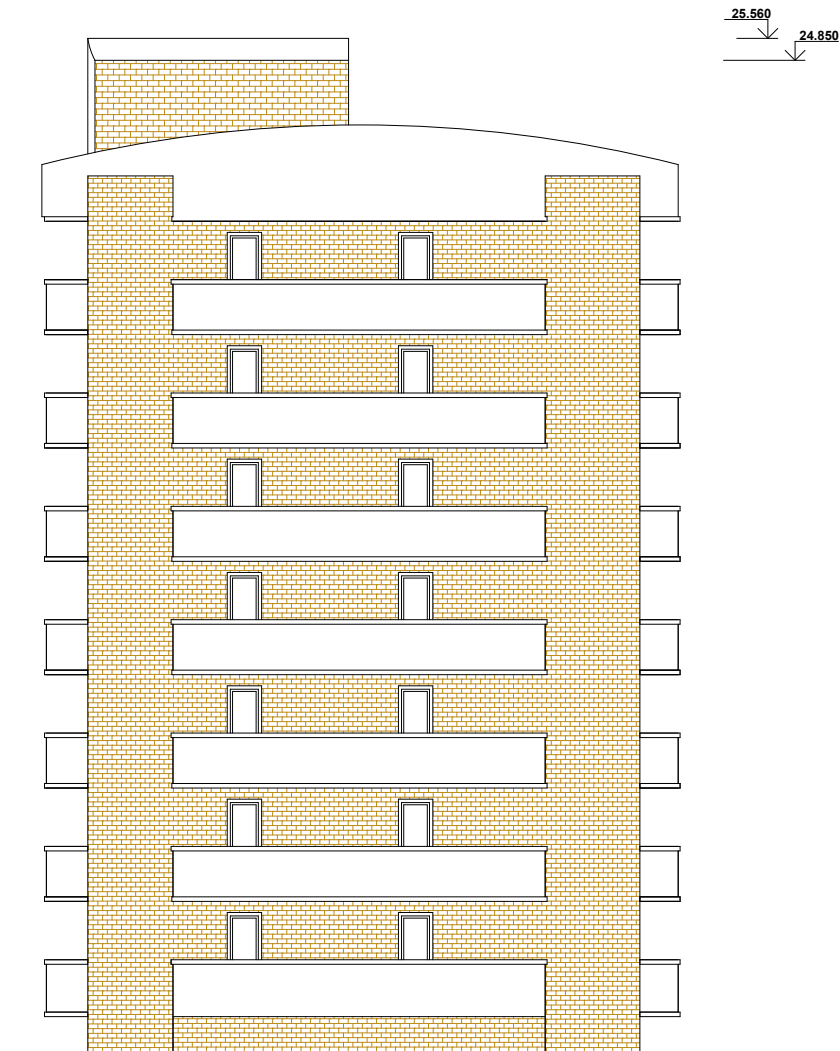
Фасад в осях Д-А**7-ми этажный жилой дом**

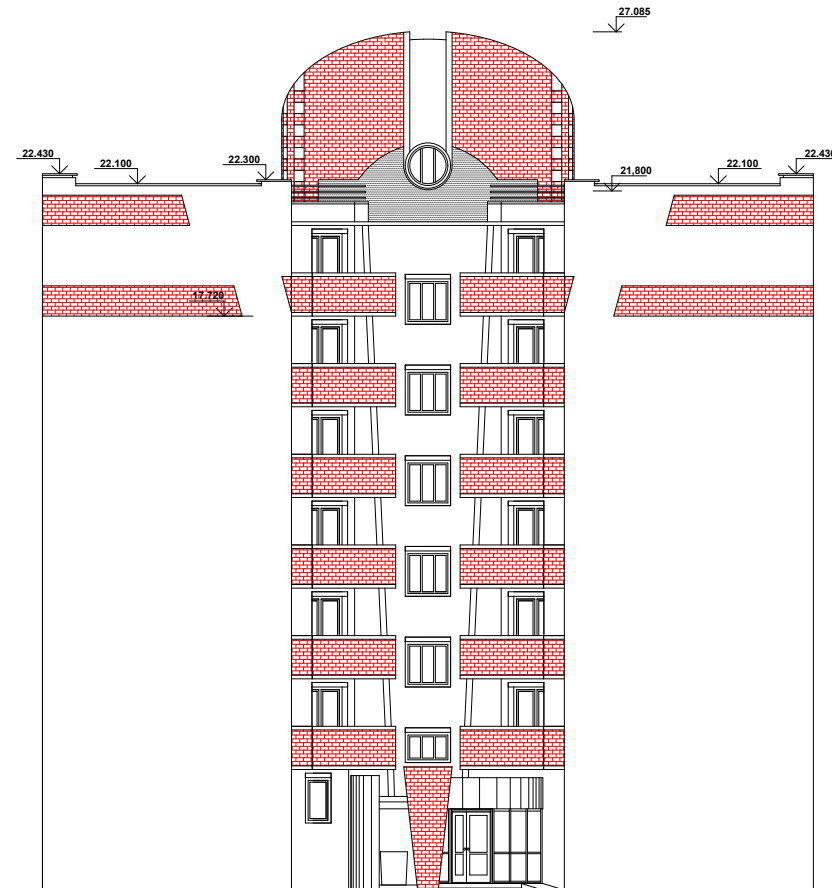
Секция 3 фасад в осях А/5-1/Д**7-ми этажный жилой дом**

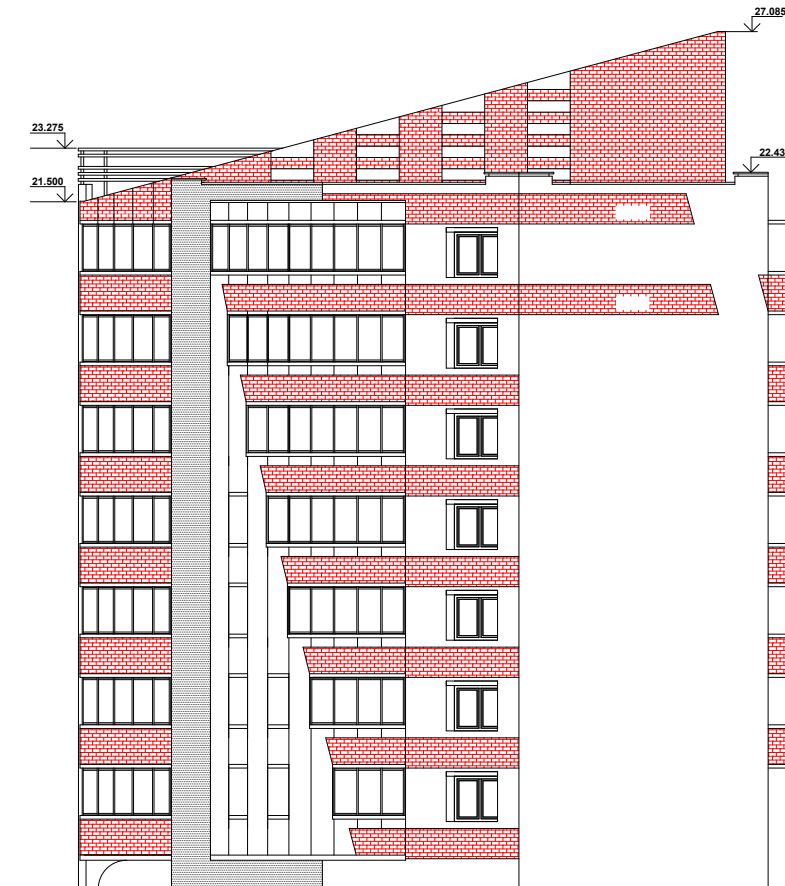
Секция 3 фасад в осях 1/А-Д/5**7-ми этажный жилой дом**

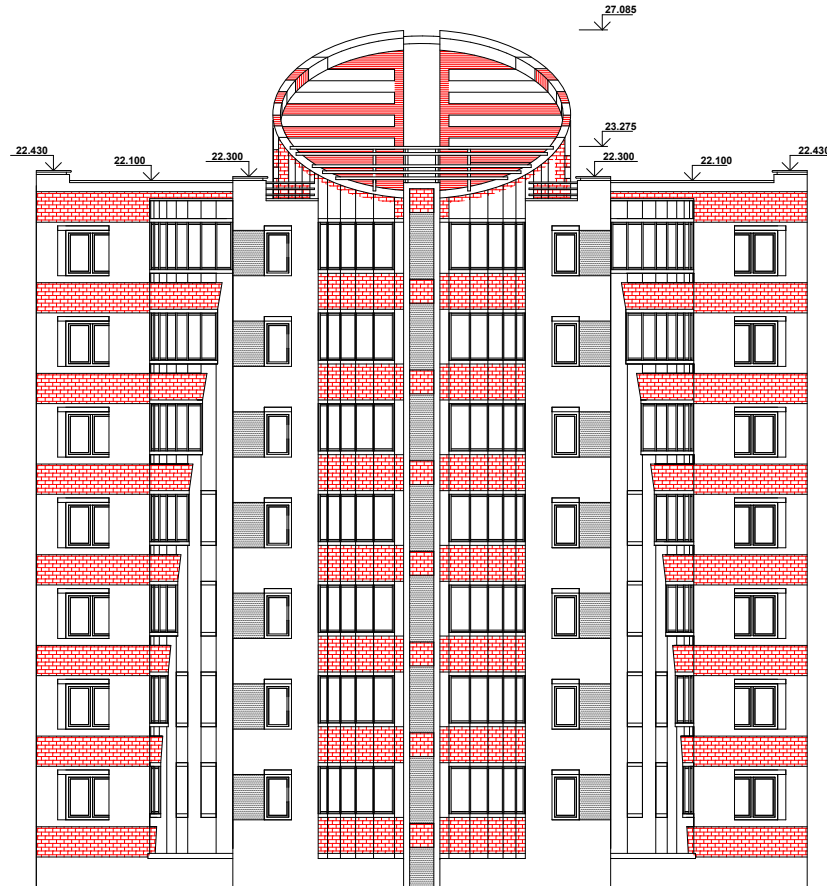
Секция 3 фасад в осях Д/1-5/А**7-ми этажный жилой дом**

Секция 3 фасад в осях 1-5

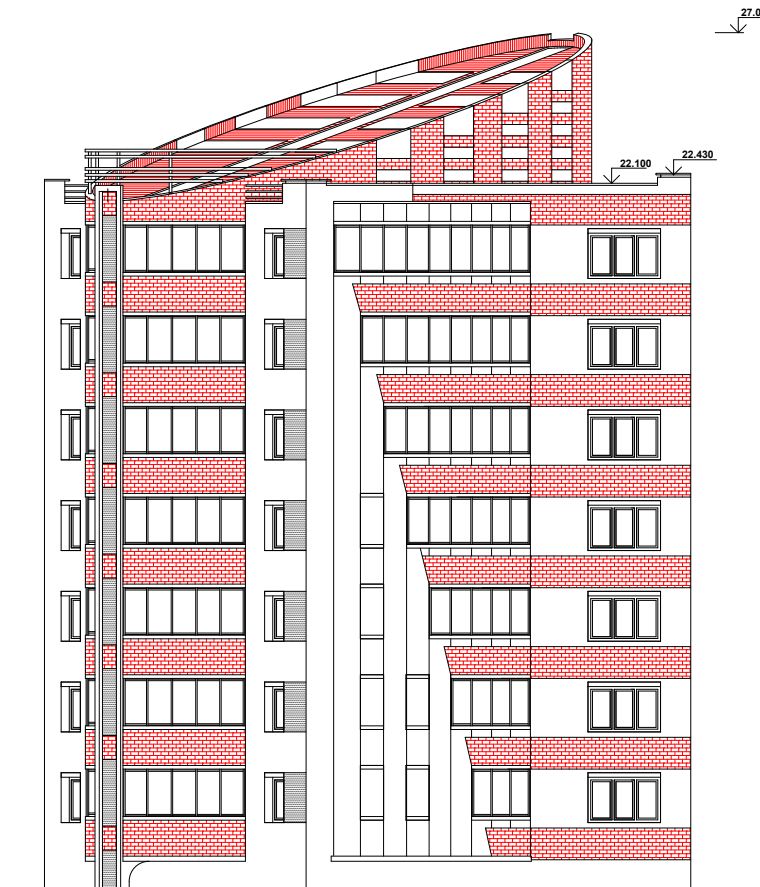

7-ми этажный жилой дом

Лицензия ООО "ПромКомСтрой" на проектные работы

Стр.1



Стр.2

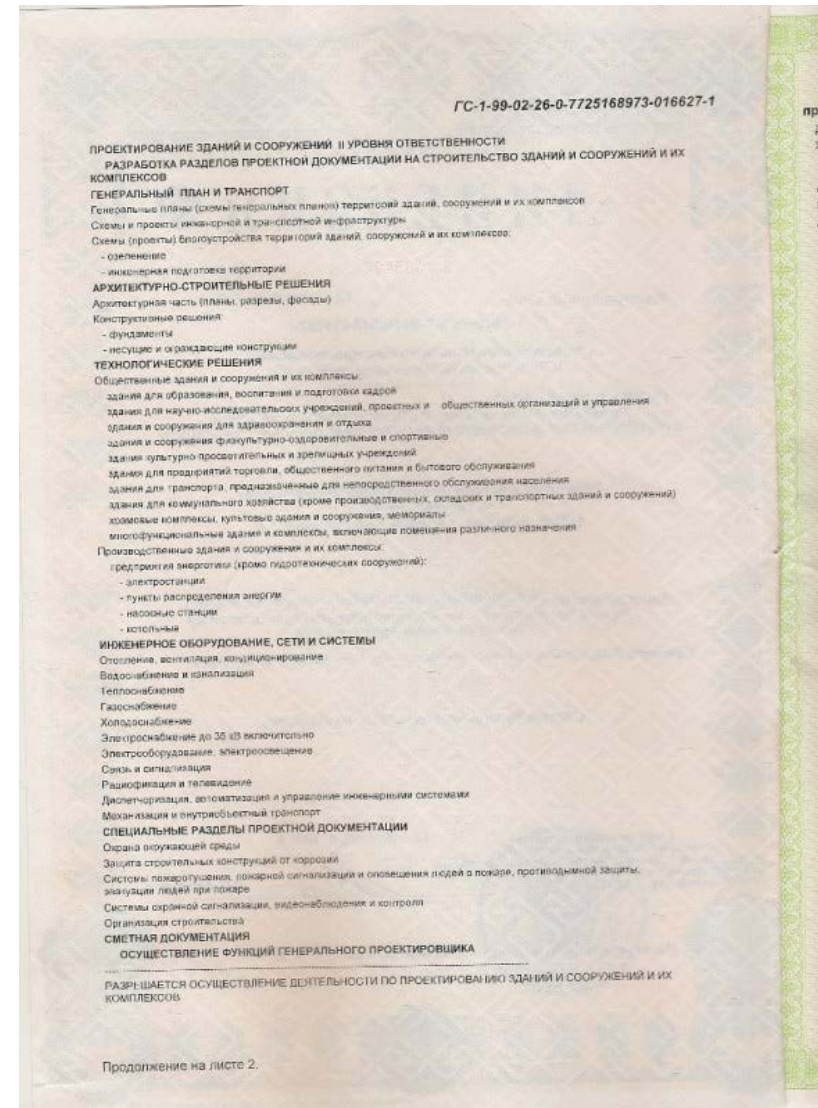

Лицензия ООО "ПромКомСтрой" на проектные работы

Стр.3

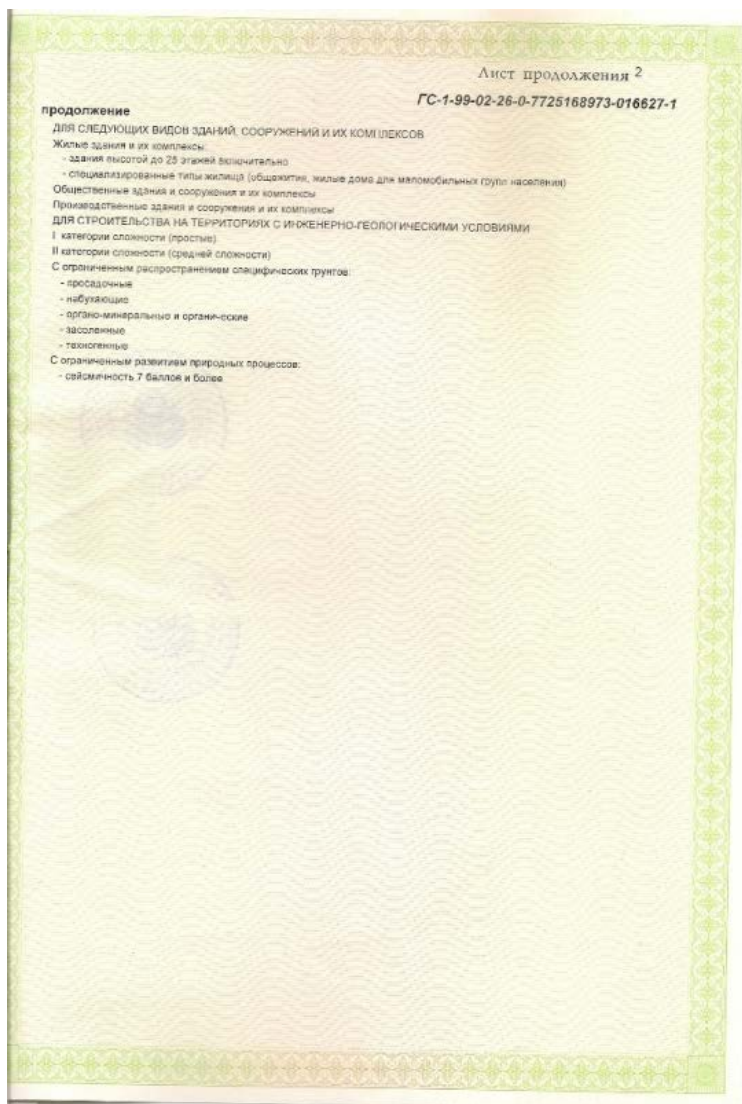

Стр.4

